

1 2 3 4 5 6

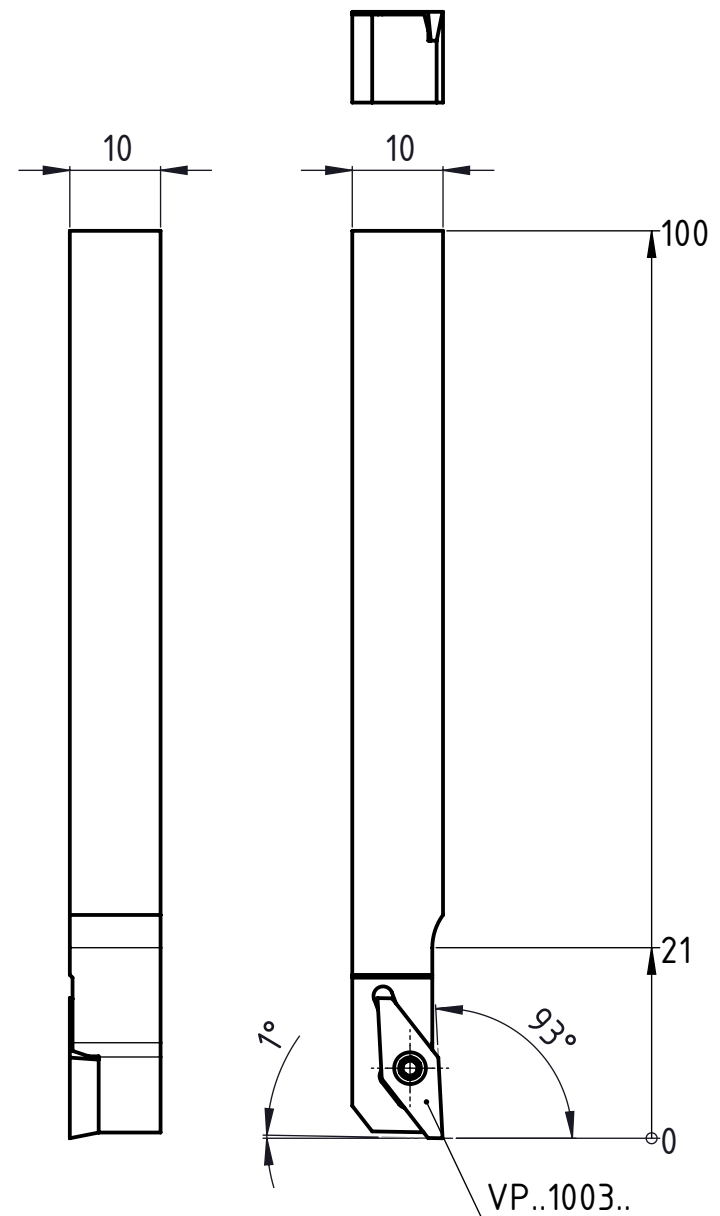
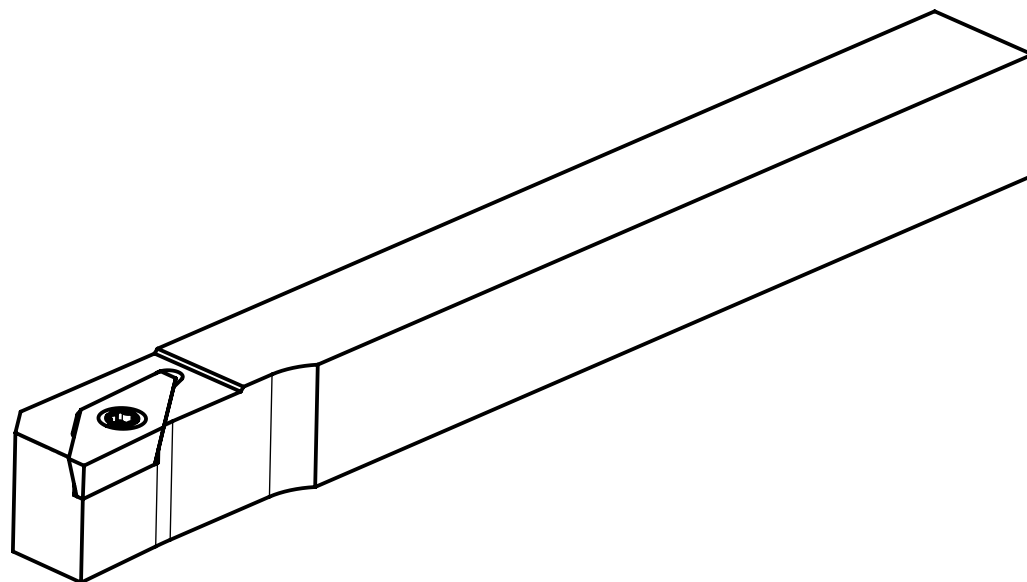

A

B

C

D

A4-Kunde V7

A

B

C

D

Freigegeben von am

T.Weilenmann am 09.01.2019

erstellt von am

M. Schmitz am 12.12.2014

Beschreibung

Multidec-Top Halter

Artikel Bezeichnung

SVJPR 1010 H10 V

UTILIS[®]

Tooling for High Technology

Zeichnungsnummer

ISO-141-02



A4

Index

B