

1 2 3 4 5 6

A

B

C

D

A4-Kunde V7

A

B

C

D

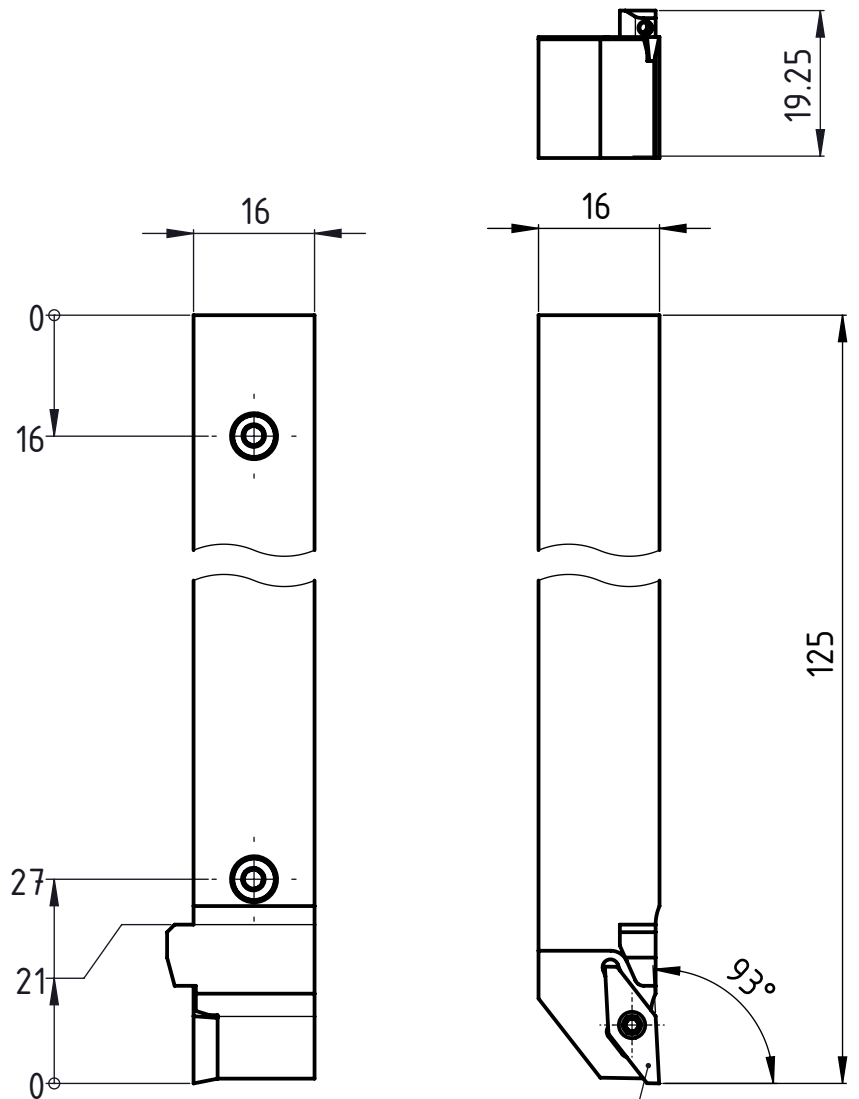
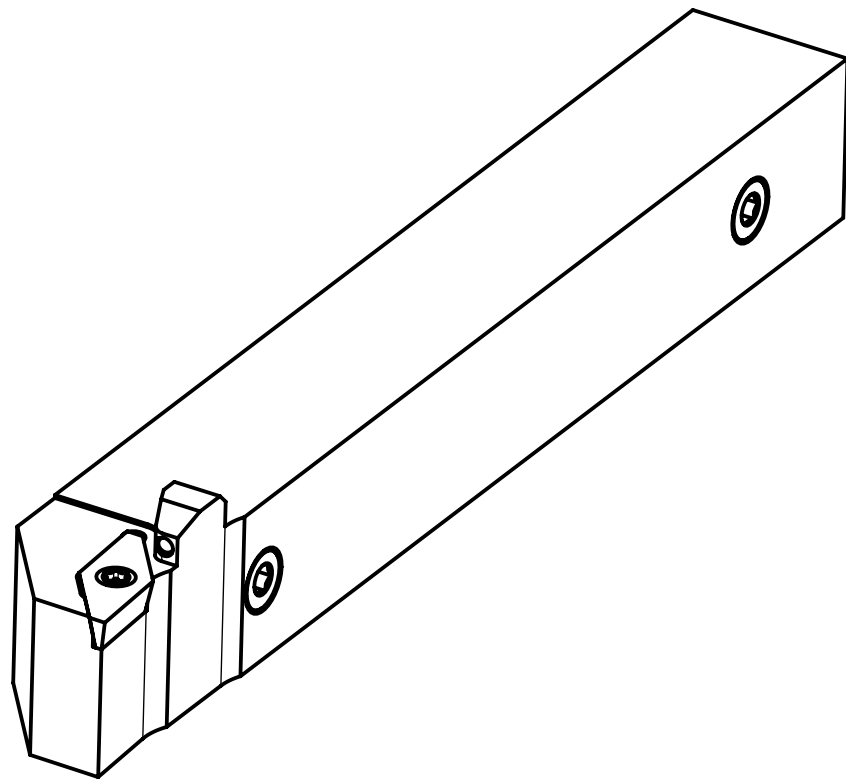

VP..1003..R

Freigegeben von am
 T.Weilenmann am 22.10.2018
 erstellt von am
 C.Fabozzi am 18.03.2014

Beschreibung
 Multidec-Top Halter
 Artikel Bezeichnung
 SVJPR 1616 K10 V IC

UTILIS[®]
 Tooling for High Technology
 Zeichnungsnummer
 ISO-157-04

 A4
 Index
 C