

1 2 3 4 5 6

A

A

B

B

C

C

D

D

A4-Kunde V7

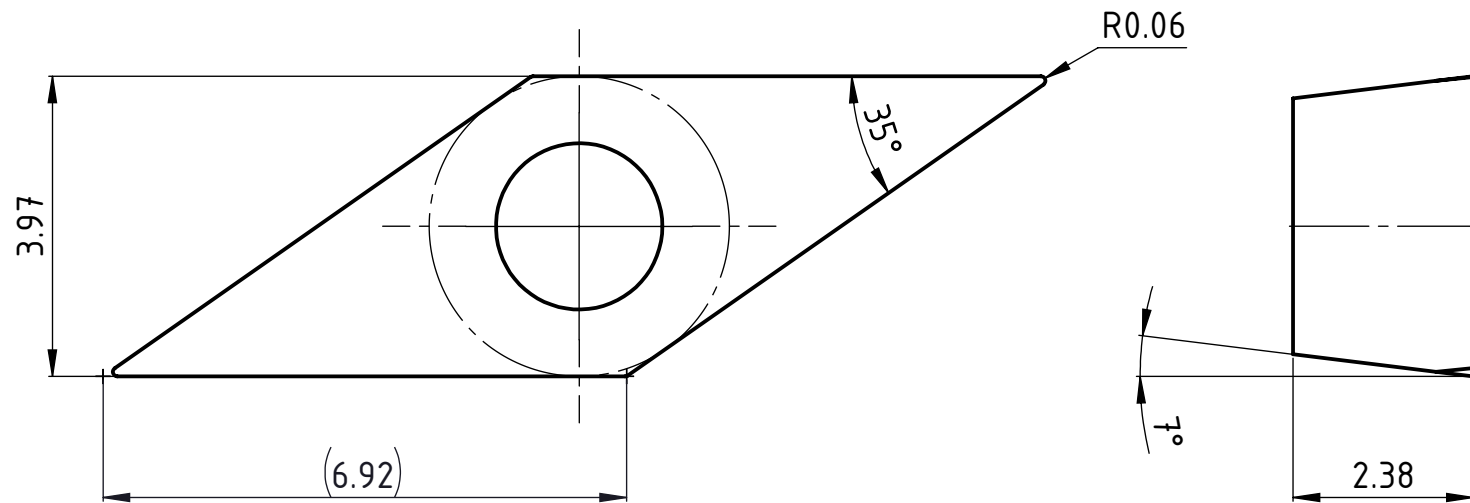

Norm/Norme/Standard
ISO 1832

Freigegeben von am

A.Munishi am 19.09.2019

erstellt von am

T.Forrer am 18.09.2019

Beschreibung

VC.. 0702006

Artikel Bezeichnung

VC.. 0702006

UTILIS[®]

Tooling for High Technology

Zeichnungsnummer

VC.. 0702006



A4

Index

-