

1

2

3

4

5

6

A

A

B

B

C

C

D

D

A4-Kunde V7

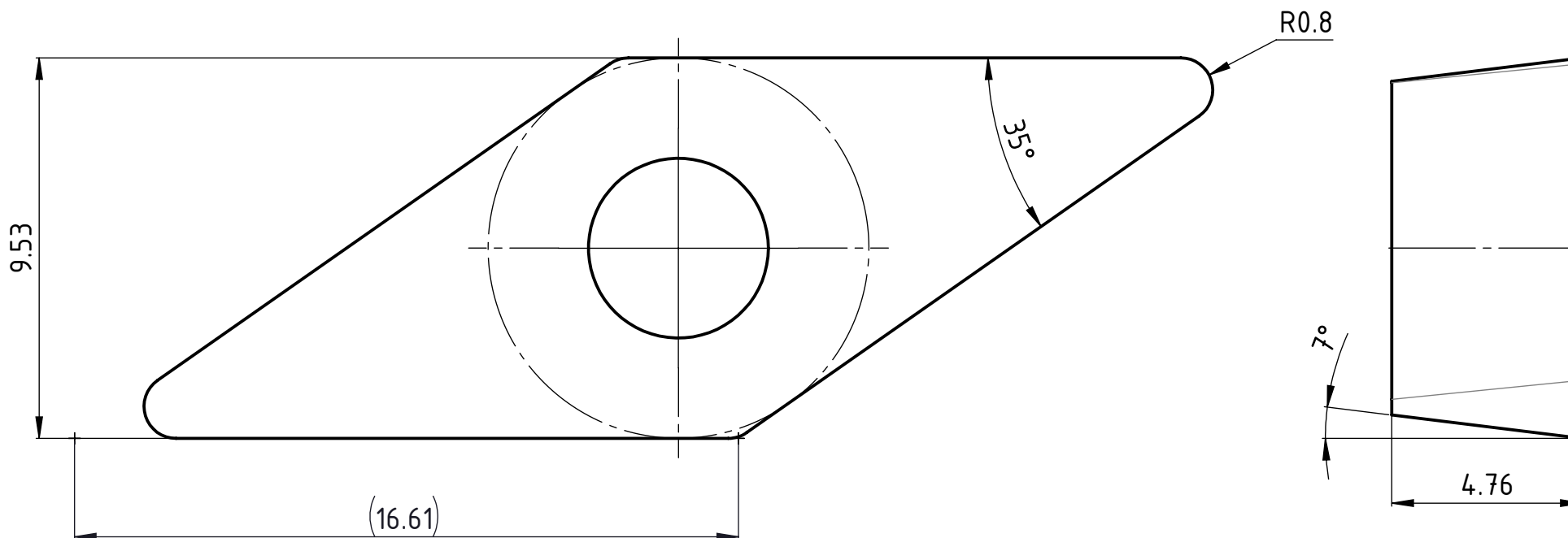

Norm/Norme/Standard
ISO 1832

Freigegeben von am

A.Munishi am 19.09.2019

erstellt von am

T.Forrer am 18.09.2019

Beschreibung

VC.. 160408

Artikel Bezeichnung

VC.. 160408

UTILIS[®]
Tooling for High Technology
 Zeichnungsnummer

VC.. 160408



A4

Index

-